



OFIBLOK LINE

Do wszystkich blatów

Dolne przepusty kablowe idealnie sprawdzają się w blatach meblowych o grubości powyżej 10 mm.



Prosta i szybka instalacja

Profil Ofiblok Compact z gniazdami wystarczy wsunąć do ramki Ofiblok Line i w prosty sposób zabezpieczyć czterema zaciskami.



Integracja w blacie

Ofiblok Line znajduje zastosowanie w nowoczesnym meblach biurowych. Dzięki swojej estetycznej konstrukcji oraz delikatnym liniom, może być wykorzystywany we wszystkich rodzajach blatów.



OFIBLOK LINE – ramka

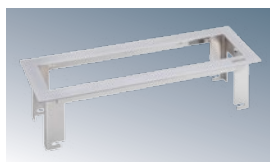

KSF134 /8	4 moduły K45
KSF136 /8	6 modułów K45

OFIBLOK COMPACT Z PRZYŁĄCZEM W PODSTAWIE (do blatów o grubości ponad 10 mm)

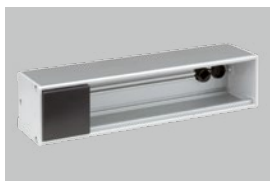

KFC134 /14	4 moduły K45
KFC136 /14	6 modułów K45

Dostarczane z dwoma pełnymi pokrywami bocznymi, zaślepką K45 oraz 4 przepustami w podstawie.

OFIBLOK COMPACT Z PRZYŁĄCZEM BOCZNYM (do blatów o grubości od 10 mm do 24 mm)

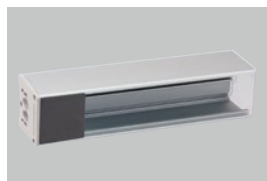

KFC104 /14	4 moduły K45
KFC106 /14	6 modułów K45

Dostarczane z pokrywą boczną z przepustem, pokrywą pełną oraz zaślepką K45.

OPCJONALNY UCHWYT MONTAŻOWY

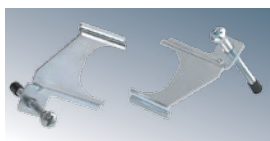

KSF7

Uchwyty montażowe – do stosowania w blatach, w których niemożliwy jest montaż na wkręty. (do blatów o grubości od 10mm do 50mm)



Opcja

Sposób montażu

Uchwyt montażowy KSF7





1 Wsuń w profil

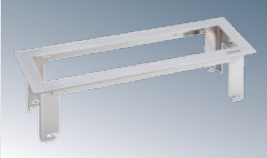

2 Dokręć wkrętakiem

Tabela doboru elementów bazowych

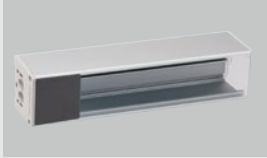
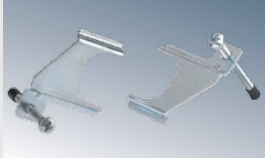
<p>Ramka Ofiblok Line</p>  <p>KSF134 /8 4 moduły K45 KSF136 /8 6 modułów K45</p>	<p>Ofiblok Compact przyłącze w podstawie</p>  <p>KFC134 /14 KFC136 /14</p>	<p>Ofiblok Compact przyłącze boczne</p>  <p>KFC104 /14 KFC106 /14</p>	<p>Uchwyt montażowy – opcja*</p>  <p>KSF7</p>
---	---	---	---

*Uchwyt KSF7 należy stosować w przypadku blatów wykonanych z materiałów, w których nie jest możliwe wkręcenie wkrętów montażowych np. kamień, szkło.

OFIBLOK LINE

- Produkty spełniają wymogi bezpieczeństwa Dyrektywy Niskonapięciowej 2006/95/CE zgodnie z normą UNE EN-60.670
- Produkty posiadają oznakowanie CE
- Stopień ochrony: IP40

- Zalecany zakres temperatur podczas montażu: -5°C / +60°C
- Maksymalna temperatura podczas prac budowlanych: +60°C
- Profil wykonany z anodowanego aluminium

OFIBLOK LINE – otwór montażowy

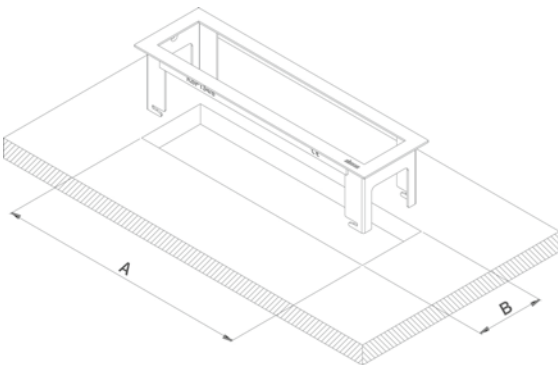

OFIBLOK LINE

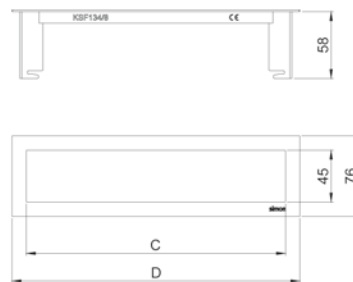

Symbol	Ilość modułów K45	Wymiary A B		Wymiary C D	
KSF134/8	4	240	64	225	256
KSF136/8	6	330	64	315	346

Instalacja w blatach

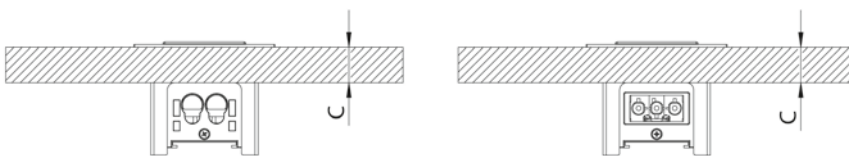

	Maksymalna grubość blatu C	Minimalna grubość blatu C
Przepust kablowy	24	10
Złącze GESIS®	20	

Do blatów o grubości powyżej 24 mm należy stosować OFIBLOKA COMPACT z przepustami w podstawie.

OFIBLOK COMPACT – przepusty w podstawie

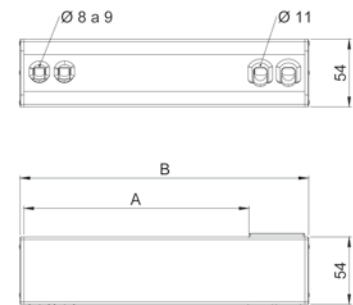

Symbol	Ilość modułów K45	Wymiary A B	
KFC134/14	4	180	225
KFC136/14	6	270	315