

☎ Skrzynki izolacyjne do budowy rozdzielnic na prądy do 250 A IP67

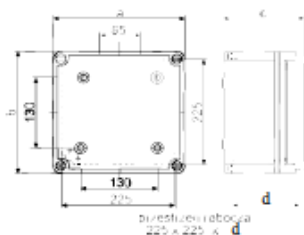

Skrzynka izolacyjna Z3 bez wyposażenia

Numer wyrobu	Stopień ochrony	Odmiana pokrywy	Ścianki boczne	a	b	c	d
9301-000	IP67	przezroczysta niska		250	250	138	112
9302-000	IP67	nieprzezroczysta niska		250	250	138	112
9301-001	IP67	przezroczysta niska		250	250	138	112
9302-001	IP67	nieprzezroczysta niska		250	250	138	112
9301-002	IP67	przezroczysta niska		250	250	138	112
9302-002	IP67	nieprzezroczysta niska		250	250	138	112
9303-000	IP67	przezroczysta wysoka		250	250	186	158
9304-000	IP67	nieprzezroczysta wysoka		250	250	186	158
9303-001	IP67	przezroczysta wysoka		250	250	186	158
9304-001	IP67	nieprzezroczysta wysoka		250	250	186	158
9303-002	IP67	przezroczysta wysoka		250	250	186	158
9304-002	IP67	nieprzezroczysta wysoka		250	250	186	158



We wnętrzu skrzynki istnieje możliwość wbudowania między innymi następujących aparatów:

- 2 x 3 BiGs E27 lub E33 + zaciski N i PE
- 3 x S193 + zaciski N i PE
- rozłącznik izolacyjny SLP-00
- podstawa bezpiecznika PBG-00
- rozłącznik od 40 do 125 A
- szyny prądowe Cu 3 x 15 mm do 160 A lub 2 x (Cu 3 x 15 mm) do 250 A ciągłego In
- płyta montażowa nr wyrobu 4362-1

* gładkie ścianki boczne

Skrzynka izolacyjna Z4 bez wyposażenia

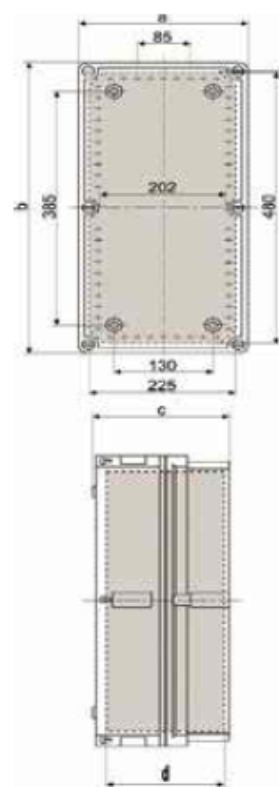

przestrzeń robocza
225 x 480 x 4

Numer wyrobu	Stopień ochrony	Odmiana pokrywy	Ścianki boczne	a	b	c	d
9401-000	IP67	przezroczysta wysoka		250	505	186	158
9402-000	IP67	nieprzezroczysta wysoka		250	505	186	158
9401-001	IP67	przezroczysta wysoka		250	505	186	158
9402-001	IP67	nieprzezroczysta wysoka		250	505	186	158
9401-002	IP67	przezroczysta wysoka		250	505	186	158
9402-002	IP67	nieprzezroczysta wysoka		250	505	186	158
9403-000	IP67	przezroczysta niska		250	505	138	112
9404-000	IP67	nieprzezroczysta niska		250	505	138	112
9403-001	IP67	przezroczysta niska		250	505	138	112
9404-001	IP67	nieprzezroczysta niska		250	505	138	112
9403-002	IP67	przezroczysta niska		250	505	138	112
9404-002	IP67	nieprzezroczysta niska		250	505	138	112

* gładkie ścianki boczne

We wnętrzu skrzynki istnieje możliwość wbudowania między innymi następujących aparatów:

- 4 x 3 BiGs E27 lub E33 + zaciski N i PE
- 9 x S193 + zaciski N i PE
- rozłącznik od 40 do 250 A
- licznik energii
- szyny prądowe Cu 3 x 15 mm do 160 A lub 2 x (Cu 3 x 15 mm) do 250 A ciągłego In
- 2 x płyta montażowa nr wyrobu 4362-1





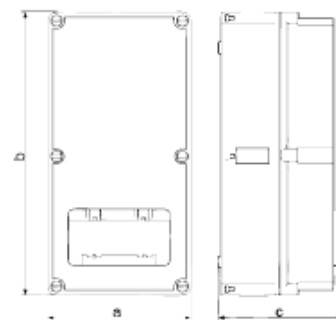

Zestawy zabezpieczeniowo-pomiarowe ZP-25, ZP-50

Standardowe wyposażenie zestawów ZP-50:

- dławnica bezgwintowa B25
- dławnica przewodu samonośnego 4 x 25 mm²
- zestaw wsporników do mocowania licznika
- kołki rozporowe do mocowania zestawu do ściany
- szyny TH-35 do aparatów modułowych
- komplet przewodów (w wyrobach z listwami odgałęźnymi)
- paski maskujące

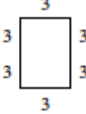

Numer wyrobu	In	Stopień ochrony	Wyposażenie	Ścianki boczne	a	b	c
9702-000	25A	IP55	- pokrywa przezroczysta - okienko rewizyjne 2-modułowe w dolnej części pokrywy zestawu - zespół zacisków PEN		250	250	206
9703-000	50A	IP55	- pokrywa przezroczysta - okienko rewizyjne 8-modułowe w dolnej części pokrywy zestawu - zespół zacisków PEN		250	505	206
9703-001	50A	IP55	- pokrywa nieprzezroczysta - okienko rewizyjne 8-modułowe w dolnej części pokrywy zestawu - zespół zacisków PEN		250	505	206
9704-000	50A	IP55	- pokrywa przezroczysta - okienko rewizyjne 8-modułowe w dolnej części pokrywy zestawu - listwa zaciskowa pięciorowa LZG-25/10-21		250	505	206
9706-000	50A	IP55	- pokrywa przezroczysta - bez wyposażenia dodatkowego		250	505	206

Skrzynki izolacyjne Z3 i Z4 szynowe ze wspornikami

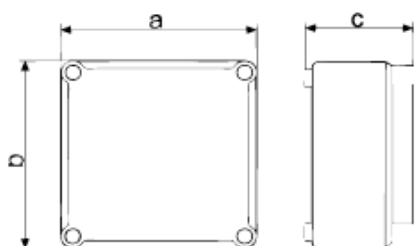

Numer wyrobu	In	Stopień ochrony	Rodzaj wyposażenia	a	b	c
9310-000	-	IP55	wspornik do szyn	250	250	138
9310-001	160 A	IP55	wspornik do szyn i szyny prądowe Cu 15 x 3 mm	250	250	138
9310-002	250 A	IP55	wspornik do szyn i szyny prądowe do 2 xCu 15 x 3 mm	250	250	138
9410-000	-	IP55	wspornik do szyn	250	505	186
9410-001	160 A	IP55	wspornik do szyn i szyny prądowe do Cu 15 x 3 mm	250	505	186
9410-002	250 A	IP55	wspornik do szyn i szyny prądowe do 2 xCu 15 x 3 mm	250	505	186

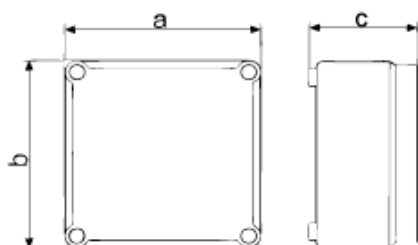

Skrzynki izolacyjne Z3 i Z4 z gniazdami bezpiecznikowymi

Numer wyrobu	Stopień ochrony	Rodzaj wyposażenia	a	b	c
9320-000	IP55	gniazda bezpiecznikowe 2 rzędy po 5 x E27	250	250	138
9321-000	IP55	gniazda bezpiecznikowe 2 rzędy po 4 x E33	250	250	138
9420-000	IP55	gniazda bezpiecznikowe 4 rzędy po 5 x E27	250	505	186
9421-000	IP55	gniazda bezpiecznikowe 4 rzędy po 5 x E33	250	505	186

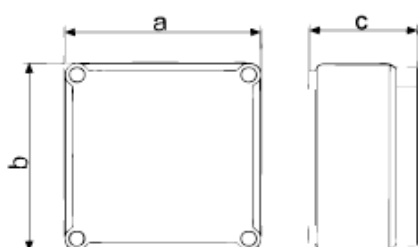

Skrzynki izolacyjne Z3 i Z4 z podstawami bezpiecznikowymi BM

Numer wyrobu	In	Stopień ochrony	Rodzaj wyposażenia	a	b	c
9322-000	160 A	IP55	podstawy bezpiecznikowe SLP-00 - 1 szt.	250	250	138
9323-000	160 A	IP55	podstawy bezpiecznikowe PBG-00 - 1 szt.	250	250	138
9422-000	160 A	IP55	podstawy bezpiecznikowe SLP-00 - 2 szt.	250	505	186
9423-000	160 A	IP55	podstawy bezpiecznikowe PBG-00 - 2 szt.	250	505	186

Skrzynki izolacyjne Z3 i Z4 do aparatów modułowych

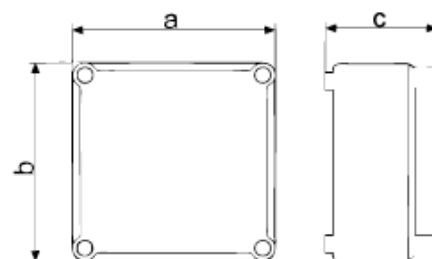

Numer wyrobu	Stopień ochrony	Rodzaj wyposażenia	a	b	c
9330-000	IP55	szyna TH35 na 9 modułów	250	250	138
9331-000	IP55	szyna TH35 i okienko rewizyjne max. 12-modułowe	250	250	138
9430-000	IP55	3 szyny TH35 na 9 modułów	250	505	186
9431-000	IP55	3 szyny TH35 i okienko rewizyjne max. 32-modułowe	250	505	186





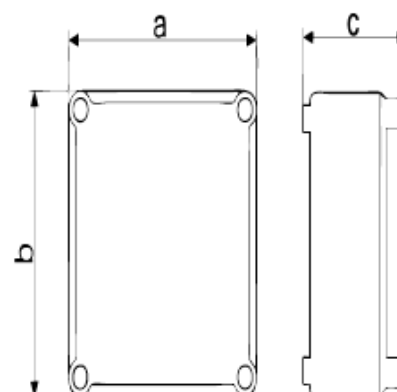



Skrzynki Z3 i Z4 z rozłącznikami

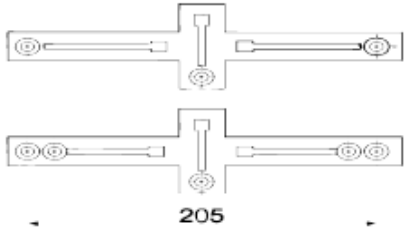

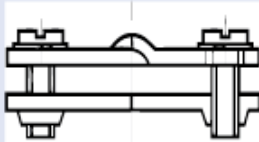
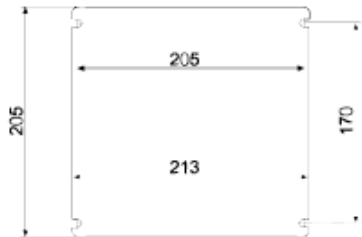

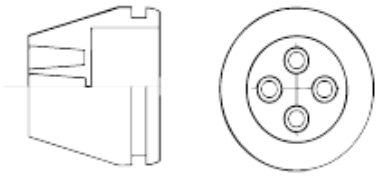
Numer wyrobu	In	Stopień ochrony	Rodzaj wyposażenia	a	b	c
9340-000	125 A	IP55	rozłącznik 125 A	250	250	138
9341-000	80 A	IP55	rozłącznik 80 A	250	250	138
9440-000	250 A	IP55	rozłącznik 250 A	250	505	186
9441-000	160 A	IP55	rozłącznik 160 A	250	505	186

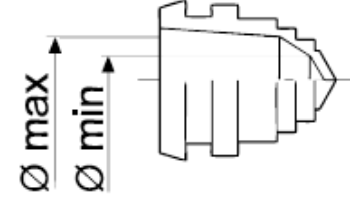
Akcesoria do skrzynek Z3 i Z4

Nazwa wyrobu nr wyrobu	Dodatkowe informacje	Rysunek
<p>zestaw do skrzynki licznikowej 1422-1</p>	<p>wyposażenie 1) wspornik licznika kpl. - 2 szt. 2) wkręt licznika kpl. - 3 szt.</p>	
<p>wspornik szyn (kpl.) 1424-1</p>	<p>wyposażenie: 1) podstawka - 3szt. 2) nakładka - 3 szt. 3) wkręt 4,4 x 20 - 12 szt. 4) wkręt 4,4 x 14 - 6 szt.</p>	
<p>zestaw do łączenia skrzynek 1423-1</p>	<p>wyposażenie: 1) uszczelka - 1 szt. 2) klin - 5 szt. 3) łącznik klinowy - 5 szt.</p>	
<p>zacisk szynowy (kpl.) 1419-1</p>	<p>wyposażenie: 5 zacisków do mocowania na szynach 15 x 3 lub 15 x 6</p>	
<p>plyta montażowa 4362-1</p>		
<p>zestaw wkrętów do mocowania płyty montażowej 1426-1</p>	<p>komplet: wkręt 4,4 x 14 - 4 szt.</p>	

Dławnica przewodu samonośnego wg tabeli uszczelnia przewody do stopnia IP55	Nr wyrobu	Przekrój przewodów AsXS _n		
		min.	max.	
	25 mm ² 8189-1	4x16 mm ²	4x25 mm ²	
	35 mm ² 8189-2	4x25 mm ²	4x35 mm ²	
Listwa montażowa TH35 4357-1 1 szt.				
Dławnica bezgwintowa wg tabeli 2 szt. w komplecie	Nr wyrobu	Średnica przewodu		
		Ø min.	Ø max.	
	B13,5 8144-1	9,6	13,5	
	B25 8143-1	14	25	
	B30 8150-1	17	30	
Uchwyt kpl. skrzynki 1421-1	komplet: 1) uchwyt - 4 szt. 2) wkr. M5 x 18 - 4 szt. 3) nakrętarka M5 - 4 szt.			

Wykonania ścianek bocznych w skrzynkach Z3 i Z4

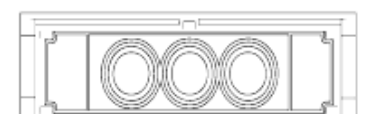
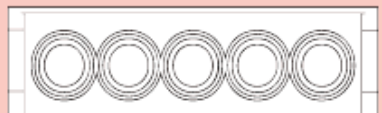
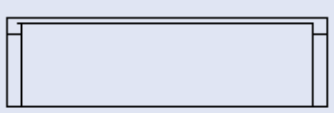
Ścianka nr 1	Ścianka nr 2	Ścianka nr 3
		
1 x B13,5/25 1 x B30 / 4 x 25 / P36 1 x B13,5 / 30	1 x P36 / P42	1 x B13,5 / 25 1 x B13,5 / 30 1 x B13,5 / 25 łączenie skrzynek
Ścianka nr 4	Ścianka nr 5	UWAGA: do ścianek bocznych należy stosować dławnice bezgwintowe o nr części: B13,5 - 8144-2 B16 - 8160-2 B20 - 8161-2 B25 - 8143-2 B30 - 8150-2
		
5 x B13,5 / 25	gładka bez otworów	