

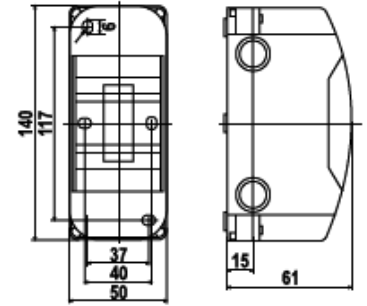

Obudowa n/t 3 modułowa bez drzwiczek



Numer wyrobu	Ilość modułów	Wersja	Stopień ochrony	Wyposażenie
6670-103	3	NT	IP 30	-



Rozdzielnica n/t 9 modułowa bez drzwiczek

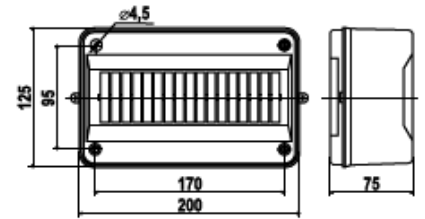

Numer wyrobu	Ilość modułów	Wersja	Stopień ochrony	Wyposażenie
6692-109	9	NT	IP 30	Zaciski PE i N 4x16 mm ²



Rozdzielnice natynkowe i podtynkowe z drzwiczkami 5 modułowe

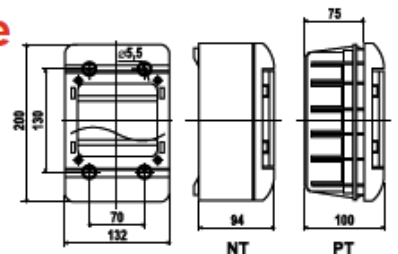

Numer wyrobu	Ilość modułów	Stopień ochrony	Wyposażenie	Wprowadzanie przewodów
6661-105 NT	5	IP40	zaciski PE i N 1 x 16 + 5 x 10 mm ²	4xPg 13,5/Ø21 2xPg 16/Ø23 2xPg 21/Ø29
6661-205 NT	5	IP55		listwa elektroinst. max 20x40
6666-105 PT	5	IP40		-----

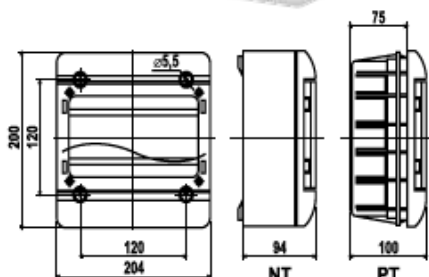

Rozdzielnice natynkowe i podtynkowe z drzwiczkami 9 modułowe

Numer wyrobu	Ilość modułów	Stopień ochrony	Wyposażenie	Wprowadzanie przewodów
6662-109 NT	9	IP40	zaciski PE i N 2 x 16 + 8 x 10 mm ²	8x Pg 13,5/Ø21 4x Pg 16/Ø23 2x Pg 21/Ø29
6662-209 NT	9	IP55		2x Pg 29/Ø38 listwa elektroinst. max 60x60
6667-109 PT	9	IP40		-----

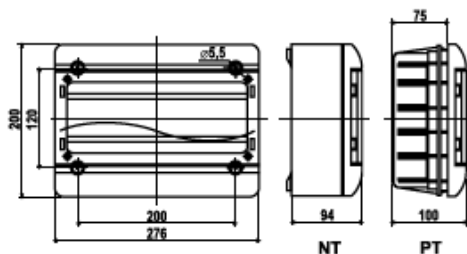

Rozdzielnice natynkowe i podtynkowe z drzwiczkami 13 modułowe

Numer wyrobu	Ilość modułów	Stopień ochrony	Wyposażenie	Wprowadzanie przewodów
6663-113 NT	13	IP40	zaciski PE i N 4 x 16 + 10 x 10 mm ²	8x Pg 13,5/Ø21 4x Pg 16/Ø23 6x Pg 21/Ø29 2x Pg 29/Ø38
6663-213 NT	13	IP55		listwa elektroinst. max 90x60
6668-113 PT	13	IP40		-----

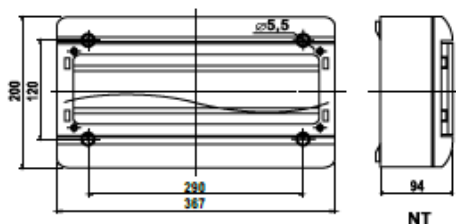

Rozdzielnice natynkowe i podtynkowe z drzwiczkami 18 modułowe

Numer wyrobu	Ilość modułów	Stopień ochrony	Wyposażenie	Wprowadzanie przewodów
6665-118 NT	18	IP40	zacisk PE 6x16mm ² + 18x10 mm ² zacisk N 6x16mm ² + 18x10 mm ²	16x Pg 16/ Ø 23 10x Pg 21/ Ø 29 2x Pg 29/ Ø 38 w dnie korpusu 4x Ø23; 8 x Ø29
6665-218 NT	18	IP55		listwa elektroinstal. max 90 x 60
6679-118 PT	18	IP40		-----

Wersja PT - głębokość wnęki w ścianie 85 mm

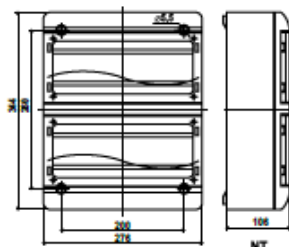

Rozdzielnice natynkowe i podtynkowe z drzwiczkami 26 modułowe

Numer wyrobu	Ilość modułów	Stopień ochrony	Wyposażenie	Wprowadzanie przewodów
6664-126 NT	26	IP40	zaciski PE i N 8 x 16 + 20 x 10 mm ²	8x Pg 16/Ø23 10x Pg 21/Ø29 2x Pg 29/Ø38
6664-226 NT	26	IP55		w dnie korpusu 4x Ø23; 4 x Ø29 listwa elektroinst. max90x60
6677-126 PT	26	IP40		-----

Wersja PT - głębokość wnęki w ścianie 85 mm

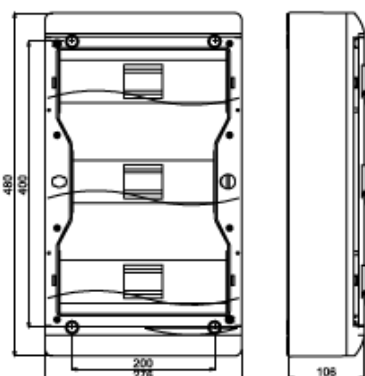

Rozdzielnice natynkowe z drzwiczkami 37 modułowe

Numer wyrobu	Ilość modułów	Stopień ochrony	Wyposażenie	Wprowadzanie przewodów	Drzwiczki
6671-137 NT	37	IP 40	zacisk PE i PE: 26 x 10 mm ² , +12 x 16 mm ²	8x Pg 16/Ø23 10x Pg 21/Ø29 2x Pg 29/Ø38	przezroczyste
6671-237 NT	37	IP 55			przezroczyste
6672-137 NT	37	IP 40			białe
6672-237 NT	37	IP 55	zacisk N i PE: 26 x 10 mm ² , +30 x 16 mm ²	w dnie korpusu 4x Ø23; 4 x Ø29 listwa elektroinst. max 90x60	białe
6673-137 PT	37	IP 40			przezroczyste
6674-137 PT	37	IP 40		-----	białe

Wersja PT- głębokość wnęki w ścianie 85mm Do Rozdzielnicy 37 modułowej istnieje możliwość zamontowania zamka bębnowego zamykanego na klucz o nr kat. 1475-1-1